

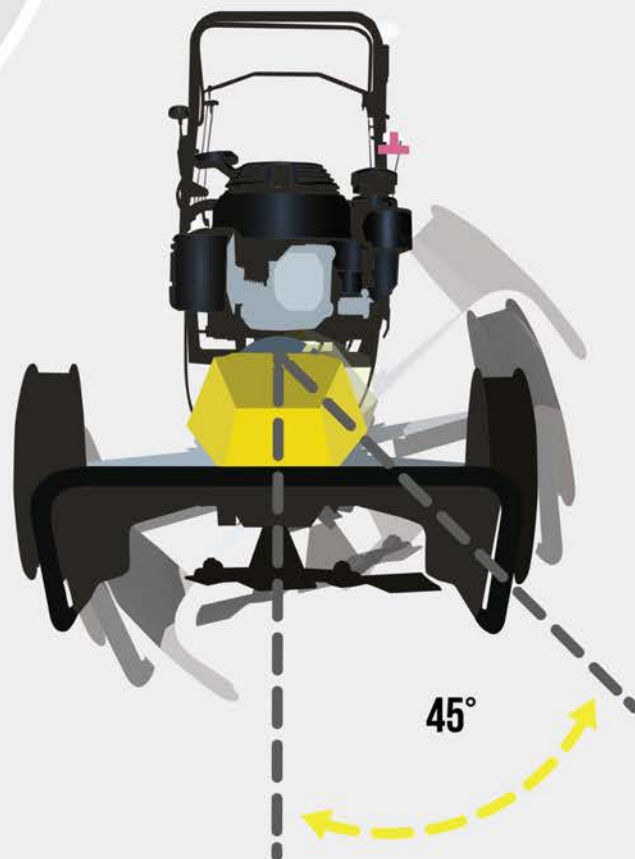

ECOTECH
ITALIA



CATÁLOGO 2023
ROÇADORAS



O sistema de motor oscilante patenteado permite trabalhar em encostas de até 100% (45°) com motores de quatro tempos.

Este sistema bloqueia automaticamente a oscilação do motor em várias posições à direita e à esquerda, mantendo-o sempre na posição horizontal. Evita a gripagem e melhora a estabilidade em encostas.

A inclinação é regulada através de um comando simple e conveniente montado no guiador.



ÍNDICE

Série 60 _____ 4

DCS 60
DCS 60 Traction
BT 60
TRS 60 Pro
Acessórios opcionais

Série 60 Swing _____ 6

DCS 60 Swing Top
TRT 60 Swing
Acessórios opcionais

Série Multifunções _____ 8

ML 60
ML 60 Swing
Equipamento de corte
Acessórios opcionais

Série Hidrostática _____ 10

HSR 110
HSR 110 Swing
HRT 110 Swing
HMC 110 Swing
HSR 135 Swing
HRT 135 Swing
Acessórios opcionais

Série Controlo Remoto _____ 14

H27 Panther
H24 Lynx
Acessórios opcionais

SÉRIE 60

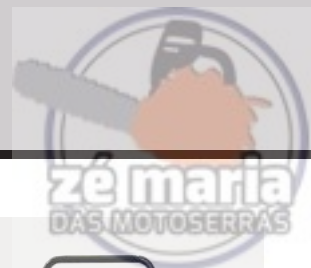

DCS 60

Roçadora de empurrão com rodas giratórias. Dispõe de uma cabeça de corte livre sobre rolamentos e proteção lateral de aço.

Ref. 33020

PVP com IVA 1.399,00 €

PVP sem IVA 1.238,05 €



DCS 60 Traction

Roçadora automotriz com transmissão mecânica de uma velocidade em banho de óleo. Dispõe de rodas motrizes pneumáticas de 13" para trabalhar em todos os tipos de terreno sem fadiga. Conta também com uma cabeça de corte livre sobre rolamentos para evitar o desgaste e proteções laterais inteiramente em aço para a segurança no trabalho.

Ref. 33021

PVP com IVA 1.999,00 €

PVP sem IVA 1.769,03 €

	DCS 60	DCS 60 Traction	BT 60	TRT 60 Pro
Motor	HONDA GCV 200	HONDA GCV 200	HONDA GCV 200	HONDA GXV 160
Cilindrada	200 cc	200 cc	200 cc	160 cc
Combustível	Gasolina verde	Gasolina verde	Gasolina verde	Gasolina verde
Arranque	Arranque manual com corda automática	Arranque manual com corda automática	Arranque manual com corda automática	Arranque manual com corda automática
Transmissão	-	Acionamento: Correia e automático	Acionamento: Correia e mecânico	Acionamento: Correia e automático
Engrenagens	-	1	-	3
Velocidade	-	1,6 Km/h	1,6 Km/h	1,5 - 1,9 - 3 Km/h
Altura de corte	30 - 45 -60 mm	30 - 45 -60 mm	30 - 45 -60 mm	De 20 a 100 mm
Largura de corte	Máximo 600 mm	Máximo 600 mm	20 cm fora da roda dir.	500 mm
Rodas	Borracha de 16"	Pneus de 13"	Pneus de 13"	Pneus de 13"
Carro	600 mm	580 mm	580 mm	580 mm
Ruído	98 dB	98 dB	98 dB	98 dB
Peso em seco	33 Kg	38 Kg	38 Kg	50 Kg



BT 60

Robordadora automotriz. Equipada com rodas motrizes pneumáticas de 13" (330 mm), cabeça de corte livre sobre rolamentos e proteção lateral de aço.

Ref. 33027

PVP con IVA 2.099,00 €

PVP sem IVA 1.857,52 €



TRT 60 Pro

Trituradora automotriz com transmissão mecânica de 3 velocidades em banho de óleo. Equipada com rodas motrizes pneumáticas de 13", permite trabalhar em todos os tipos de terreno sem fadiga. Dispõe de lâminas flutuantes para trabalhar mesmo na presença de obstáculos, quiador regulável e parede raseira de plataforma ajustável em altura, para garantir sempre uma excelente descarga da relva cortada.

Ref. 33057

PVP con IVA 3.069,00 €

PVP sem IVA 2.715,93 €

Acessórios opcionais

DCS 60, DCS 60 Traction e BT 60



Nylon extraforte, 20 un. (Ref. 117)

PVP con IVA 44,00 €
PVP sem IVA 35,77 €



Cabeça de corte duplo (Ref. 116)

PVP con IVA 59,00 €
PVP sem IVA 47,97 €



Nylon extraforte, 50 un. (Ref. 118)

PVP con IVA 66,00 €
PVP sem IVA 53,66 €



Rodas metálicas dentadas de 13" (Ref. 121)

PVP con IVA 279,00 €
PVP sem IVA 226,83 €

TRT 60 Pro



Lâminas de aço temperado, 4 un. (Ref. 122)

PVP con IVA 109,00 €
PVP sem IVA 88,62 €



Lâminas de aço temperado, 8 un. (Ref. 123)

PVP con IVA 169,00 €
PVP sem IVA 137,40 €



Rodas metálicas dentadas de 13" (Ref. 121)

PVP con IVA 279,00 €
PVP sem IVA 226,83 €

SÉRIE 60 Swing



DCS 60 Swing Top

Imagem não actual. Modelo DCS 60 Swing Top 2023 inclui rodas pneumáticas.

Roçadora oscilante para encostas equipada com o sistema original de motor oscilante patenteado SWING SYSTEM de 7 posições. Com transmissão mecânica em banho de óleo e variador de velocidade para ajustar o avanço da máquina em todas as condições de trabalho. Possui também uma cabeça dupla de corte livre sobre rolamentos para trabalhar uniformemente na presença de relva muito alta e rodas pneumáticas para garantir uma excelente estabilidade em encostas. Para oferecer a máxima segurança, dispõe de travão de estacionamento instantâneo para oferecer a máxima segurança e proteções laterais inteiramente em aço.

Ref. 33053G

PVP com IVA 2.799,00 €

PVP sem IVA 2.476,99 €



TRT 60 Swing

Imagem não actual. Modelo TRT 60 Swing 2023 inclui rodas pneumáticas.

Roçadora oscilante para encostas equipada com o sistema original de motor oscilante patenteado SWING SYSTEM de 7 posições. Com transmissão mecânica em banho de óleo e variador de velocidade para ajustar o avanço da máquina em todas as condições de trabalho, possui também lâminas flutuantes para trabalhar mesmo na presença de obstáculos. Dispõe de rodas pneumáticas para garantir uma excelente estabilidade em encostas e travão de estacionamento instantâneo para oferecer a máxima segurança ao operador. Além disso, conta com uma parede traseira de plataforma ajustável em altura, para garantir sempre uma excelente descarga da relva cortada.

Ref. 33054G

PVP com IVA 3.229,00 €

PVP sem IVA 2.857,52 €



	DCS 60 Swing Top	TRT 60 Swing
Motor	HONDA GXV 160	HONDA GXV 160
Cilindrada	163 cc	163 cc
Combustível	Gasolina verde	Gasolina verde
Arranque	Arranque manual com corda automática	Arranque manual com corda automática
Transmissão	Acionamiento: Correia e mecânico	Acionamiento: Correia e mecânico
Engrenagens	Variador	Variador
Velocidade	De 1 a 2,3 Km/h	De 1 a 2,3 Km/h
Travão	Automático	Automático
Oscilação	0° - 15° - 30° - 45° esquerda e direita	0° - 15° - 30° - 45° esquerda e direita
Altura de corte	30 - 45 - 60 mm	30 - 45 - 60 mm
Largura de corte	Máximo 600 mm	500 mm
Rodas	Pneus	Pneus
Carro	520 - 780 mm	520 - 780 mm
Ruído	98 dB	98 dB
Peso em seco	42 Kg	54 Kg

Acessórios opcionais

DCS 60 Swing Top



Nylon extraforte, 20 un. (Ref. 117)

PVP com IVA 44,00 €
PVP sem IVA 35,77 €



Nylon extraforte, 50 un. (Ref. 118)

PVP com IVA 66,00 €
PVP sem IVA 53,66 €



Ruedas pneumáticas de 13" (Ref. 120)

PVP com IVA 269,00 €
PVP sem IVA 218,70 €

TRT 60 Swing



Ruedas pneumáticas de 13" (Ref. 120)

PVP com IVA 269,00 €
PVP sem IVA 218,70 €



Lâminas de aço temperado, 4 un. (Ref. 122)

PVP com IVA 109,00 €
PVP sem IVA 88,62 €



Lâminas de aço temperado, 8 un. (Ref. 123)

PVP com IVA 169,00 €
PVP sem IVA 137,40 €

SÉRIE Multifunções

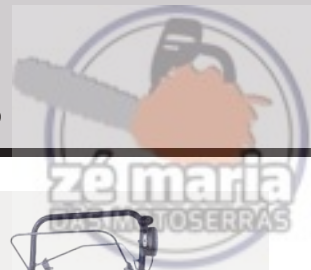

ML 60

Corta-relvas automotriz com acessórios intercambiáveis. Dispõe de transmissão mecânica de uma velocidade em banho de óleo e está equipado com rodas motrizes pneumáticas de 13" para trabalhar em todos os tipos de terreno sem fadiga. Possui também batente de lâmina com embraiagem e engate rápido para a troca de acessórios.

Motor 200 · Ref. 33045

PVP com IVA 2.199,00 €

PVP sem IVA 1.946,02 €

Motor 160 · Ref. 33055

PVP com IVA 2.399,00 €

PVP sem IVA 2.123,01 €

(O PVP indicado não inclui equipamento de corte)



ML 60 Swing

Corta-relvas automotriz com acessórios intercambiáveis para encostas. Conta com um sistema oscilante de rotação patenteado de 7 posições, com variador de velocidade, transmissão em banho de óleo e travão de estacionamento automático. Dispõe de rodas pneumáticas para trabalhar em encostas pronunciadas e engate rápido para trocar acessórios.

Ref. 33056G

PVP com IVA 3.029,00 €

PVP sem IVA 2.680,53 €

	ML 60 (160)	ML 60 (200)	ML 60 Swing
Motor	HONDA GXV 160	HONDA GCV 160	HONDA GXV 160
Cilindrada	163 cc	201 cc	163 cc
Combustível	Gasolina verde	Gasolina verde	Gasolina verde
Arranque	Arranque manual com corda automática	Arranque manual com corda automática	Arranque manual com corda automática
Transmissão	Acionamento: Correia e mecânico	Accionamento: Correia e mecânico	Acionamento: Correia e mecânico
Engrenagens	1	1	Variador
Velocidade	1,6 Km/h	1,6 Km/h	De 1 a 2,3 Km/h
Altura de corte	Variável em função da aplicação instalada	Variável em função da aplicação instalada	Variável em função da aplicação instalada
Largura de corte	Variável em função da aplicação instalada	Variável em função da aplicação instalada	Variável em função da aplicação instalada
Rodas	Pneus de 13"	Pneus de 13"	Pneus de 13"
Carro	580 mm	580 mm	520 - 780 mm
Ruído	98 dB	98 dB	98 dB
Peso em seco	40 Kg (sem acessórios)	40 Kg (sem acessórios)	40 Kg (sem acessórios)



Equipo de corte



TRT (Ref. 201)

PVP com IVA 719,00 €
PVP sem IVA 584,55 €



MC (Ref. 211)

PVP com IVA 729,00 €
PVP sem IVA 592,68 €



TRL (Ref. 203)

PVP com IVA 729,00 €
PVP sem IVA 592,68 €



DCS (Ref. 207)

PVP com IVA 559,00 €
PVP sem IVA 454,47 €

Tipo de aplicação	TRT	TRL	MC	DCS
Altura de corte	30-45-60 mm	20-40-60-80 mm	30-45-60 mm	30-45-60 mm
Largura de corte	500 mm	550 mm	500 mm	Máx. 600 mm
Peso em seco	16 Kg	17 Kg	15 Kg	12 Kg
Comprimento da máquina + aplicação	960 mm	1220 mm	980 mm	780 mm

Acessórios opcionais ML 60 e ML 60 Swing



Nylon extraforte,
20 un. (Ref. 117)

PVP com IVA 44,00 €
PVP sem IVA 35,77 €



Lâminas de aço
temperado, 8 un.
(Ref. 123)

PVP com IVA 169,00 €
PVP sem IVA 137,40 €



Nylon extraforte,
50 un. (Ref. 118)

PVP com IVA 66,00 €
PVP sem IVA 53,66 €



Rodas metálicas
dentadas de 13"
(Ref. 121)

PVP com IVA 279,00 €
PVP sem IVA 226,83 €



Lâminas de aço
temperado, 4 un.
(Ref. 122)

PVP com IVA 109,00 €
PVP sem IVA 88,62 €



Rodas pneumáticas
de 13" (Ref. 120)

PVP com IVA 269,00 €
PVP sem IVA 218,70 €



HSR 110

Triturador profissional.

Ref. 33771

PVP com IVA 5.999,00 €

PVP sem IVA 5.308,85 €



HSR 110 Swing

Roçadora oscilante profissional para encostas.

Ref. 33772G

PVP com IVA 6.799,00 €

PVP sem IVA 6.016,81 €

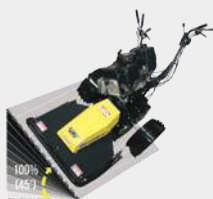

HRT 110 Swing

Triturador oscilante profissional para encostas. Inclui o sistema oscilante SWING de 9 posições patenteado e rodas pneumáticas com cubo de libertação rápida. Dispõe de alargamento de via com suporte, marcha-atrás instantânea, travão de estacionamento e lâmina de corte duplo em duas alturas. Permite o ajuste rápido da altura do guiador, totalmente rebatível para transporte. Possui um depósito de 7 litros.

Ref. 33774G

PVP com IVA 6.449,00 €

PVP sem IVA 5.707,08 €

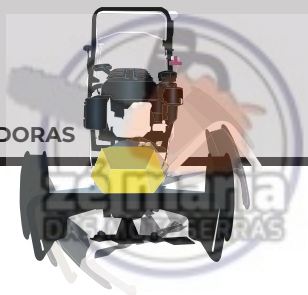

HMC 110 Swing

Roçadora oscilante profissional para encostas com disco de corte de 80 cm.

Ref. 33776G

PVP com IVA 6.699,00 €

PVP sem IVA 5.982,32 €



HSR 135 Swing

Roçadora oscilante profissional para encostas com rotor de corte de 80 cm.

Ref. 33786G

PVP com IVA 7.399,00 €

PVP sem IVA 6.547,79 €



HRT 135 Swing

Triturador oscilante profissional para encostas. Inclui o sistema oscilante SWING de 9 posições patenteado e rodas pneumáticas com cubo de libertação rápida. Dispõe de alargamento de via com suporte, marcha-atrás instantânea, travão de estacionamento instantâneo e lâmina de corte duplo em duas alturas. Permite o ajuste rápido da altura do guiador, totalmente rebatível para transporte. Possui um depósito de 7 litros.

Ref. 33784G

PVP com IVA 6.999,00 €

PVP sem IVA 6.193,81 €

SÉRIE Hidrostática



	HSR 110	HSR 110 Swing	HRT 110 Swing
Motor	HONDA GXV 390	HONDA GXV 390	HONDA GXV 390
Cilindrada	390 cc	390 cc	390 cc
Combustível	Gasolina verde	Gasolina verde	Gasolina verde
Arranque	Arranque manual com corda automática	Hidrostático com 2 motores independentes	Hidrostático com 2 motores independentes
Transmissão	Hidrostático com 2 motores independentes	Hidrostático com 2 motores independentes	Hidrostático com 2 motores independentes
Marcha-atrás	Instantânea (1,3 Km/h)	Instantânea (1,3 Km/h)	Instantânea (1,3 Km/h)
Velocidade	De 0 a 4,2 Km/h	De 0 a 4,2 Km/h	De 0 a 4,2 Km/h
Travão de mão	Automático quando as alavancas são soltas	Automático quando as alavancas são soltas	Automático quando as alavancas são soltas
Oscilação	-	0° - 15° - 30° - 45° esquerda e direita	0° - 15° - 30° - 45° esquerda e direita
Altura de corte	De 20 a 80 mm	De 20 a 80 mm	De 20 a 80 mm
Largura de corte	650 mm	650 mm	650 mm
Rodas	Pneus de 16"	Pneus	Pneus
Carro	740 mm	750 - 950 mm	750 - 950 mm
Ruído	98 dB	98 dB	98 dB
Peso em seco	146 Kg	155 Kg	150 Kg

	HMC 110 Swing	HSR 135 Swing	HRT 135 Swing
Motor	HONDA GXV 390	HONDA GXV 390	HONDA GXV 390
Cilindrada	390 cc	390 cc	390 cc
Combustível	Gasolina verde	Gasolina verde	Gasolina verde
Arranque	Arranque manual com corda automática	Arranque manual com corda automática	Arranque manual com corda automática
Transmissão	Hidrostático com 2 motores independentes	Hidrostático com 2 motores independentes	Hidrostático com 2 motores independentes
Marcha-atrás	Instantânea (1,3 Km/h)	Instantânea (1,3 Km/h)	Instantânea (1,3 Km/h)
Velocidade	De 0 a 4,2 Km/h	De 0 a 4,2 Km/h	De 0 a 4,2 Km/h
Travão de mão	Automático quando as alavancas são soltas	Automático quando as alavancas são soltas	Automático quando as alavancas são soltas
Oscilação	0° - 15° - 30° - 45° esquerda e direita	0° - 15° - 30° - 45° esquerda e direita	0° - 15° - 30° - 45° esquerda e direita
Altura de corte	De 20 a 80 mm	De 20 a 80 mm	20 - 40 - 60 - 80 mm
Largura de corte	650 mm	800 mm	800 mm
Rodas	Pneus	Pneus	Pneus
Carro	750 - 950 mm	750 - 950 mm	750 - 950 mm
Ruído	98 dB	98 dB	98 dB
Peso em seco	155 Kg	160 Kg	150 Kg



Acessórios opcionais

HSR 110



Jantes de 16" de
aço dentadas
helicoidais (Ref. 177)

PVP com IVA 609,00 €
PVP sem IVA 495,12 €



Jogo de lâminas
(Ref. 301)

PVP com IVA 389,00 €
PVP sem IVA 316,26 €

HSR 110 Swing



Rodas pneumáticas
de 16" com cubo de
fecho rápido (Ref. 176)

PVP com IVA 589,00 €
PVP sem IVA 478,86 €



Jogo de rodas
pivotantes (Ref. 372)

PVP com IVA 479,00 €
PVP sem IVA 389,43 €

HRT 110 Swing



Ruedas pneumáticas
de 16" con cubo de
fecho rápido (Ref. 176)

PVP com IVA 589,00 €
PVP sem IVA 478,86 €



Plataforma
mulching MC (Ref. 216)

PVP com IVA 1.199,00 €
PVP sem IVA 909,76 €

HMC 110 Swing



Ruedas pneumáticas
de 16" (Ref. 126)

PVP com IVA 479,00 €
PVP sem IVA 389,43 €



Plataforma de corte
trituratora TRT (Ref. 215)

PVP com IVA 889,00 €
PVP sem IVA 722,76 €

HSR 135 Swing



Ruedas pneumáticas
de 16" con cubo de
fecho rápido (Ref. 176)

PVP com IVA 589,00 €
PVP sem IVA 478,86 €



Plataforma
mulching MC (Ref. 216)

PVP com IVA 1.199,00 €
PVP sem IVA 909,76 €

HRT 135 Swing



Rodas pneumáticas
de 16" con cubo de
fecho rápido (Ref. 176)

PVP com IVA 589,00 €
PVP sem IVA 478,86 €



Plataforma
mulching MC (Ref. 216)

PVP com IVA 1.199,00 €
PVP sem IVA 909,76 €

SÉRIE Controlado remoto

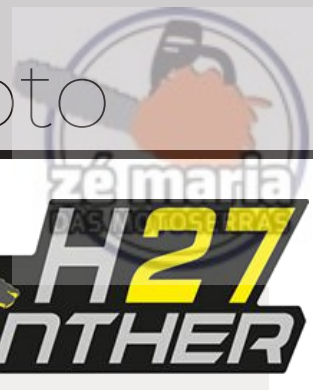

H27 Panther

Máquina de controlo remoto sobre lagartas concebida para segar em condições extremas. Equipada com chapa forestal para encostas extremas e disco de corte central de 100 cm para máxima compacidade e agilidade.

Ref. 332107

PVP com IVA 40.999,00 €

PVP sem IVA 36.282,30 €



Motor	HONDA iGXV800V 26 HP
Cilindrada	779 cc
Combustível	Gasolina verde
Arranque	Elétrico
Transmissão	Hidráulica controlada electronicamente
Velocidade	De 0 a 7 Km/h em ambos sentidos de marcha
Travão	Negativo hidráulico
Capacidade do tanque	18 litros
Largura de corte	100 cm
Altura de corte	20 - 120 mm
Bateria	Bateria de lítio de 12V
Sistema de corte	Lâminas
Telecomando	Autec Profissional FJS
Dimensões	172 x 143 x 90 cm
Ângulo de viragem lateral estático máximo	65°
Ruído	104 dB
Peso em seco	650 Kg

Acessórios opcionais

Kit de 4 lâminas
(Ref. 1924)

PVP com IVA 229,00 €

PVP sem IVA 186,18 €

Kit de 10 lâminas
(Ref. 1925)

PVP com IVA 459,00 €

PVP sem IVA 373,17 €



NOVIDADE



MOVA MÁQUINA DE LAGARTAS COM CONTROLO REMOTO

H24 Lynx

Máquina de controle remoto em lagartos projectado para cortar em condições extremas. Equipado com chapa forestal para encostas extremas e disco de corte central de 80 cm para máxima compacidade e agilidade.

Ref. 332109

PVP com IVA

38.999,00 €

PVP sem IVA

34.512,32 €

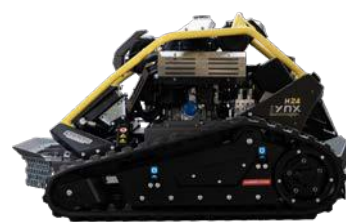

Motor	HONDA IGXV700 24 HP
Cilindrada	749 CC
Combustível	Gasolina verde
Arranque	Elétrico
Transmissão	Hidráulica controlada electronicamente
Velocidade	De 0 a 7 Km/h em ambos sentidos de marcha
Travão	Negativo hidráulico
Capacidade do tanque	18 litros
Lagura de corte	80 cm
Altura de corte	20 - 120 mm
Bateria	Bateria de lítio de 12V
Sistema de corte	Lâminas
Telecomando	Autec Profissional FJS
Dimensoes	168 x 138 x 90 cm
Ângulo de viragem lateral estático	65°
Ruído	104 dB
Peso em seco	580 Kg



ECOTECH
I T A L I A

INTERNACO, S.A.
C/Internaco,1 (Lg. Queirúa s/n)
15680 ORDENES (A CORUNHA) ESPANHA
T. +34 981 680 101 www.internaco.com